

TEKLİF

TEKİRDAĞ BÜYÜKŞEHİR BELEDİYE BAŞKANLIĞI

Tekirdağ Su ve Kanalizasyon İdaresi Genel Müdürlüğüne

TEKLİF SAHİBİNİN

Adı/Ticaret Unvanı Uyruğu
Açık Tebliğ Adresi

Bağlı Olduğu Vergi Dairesi
Ve Vergi Numarası :
Telefon No :
Faks No :
e-mail Adresi :

Tekirdağ Su Ve Kanalizasyon İdaresi Genel Müdürlüğünüzün İhtiyacı Olan ve 4734 Kamu İhale Kanununun (22/D) Maddesine Göre Doğrudan Temin Usulü Alınacak Ekli Şartnamede Teknik Özellikleri Belirtilen 'Şarköy İlçe Şube Müdürlüğü İğdebağları, Kocaali, Yeniköy Mahallesinde Kullanılmak Üzere Prefabrik Betonarme Su Deposu Mal Alımı İşi' KDV Hariç Toplam.....TL (.....) Bedelle Vermeyi Kabul Ve Taahhüt Ederim.

...../...../2019
Kaşe- İmza

S. N O	MALZEMENİN CİNSİ VE ÖZELLİĞİ	Mikta r	Ölçü Biri mi	BİRİM FİYAT	TUTAR
1	Prefabrik Betonarme Su Deposu(Şarköy İlçesi İğdebağları Mahallesi nakliye montaj dahil) (10 m ³)	1	Adet		
2	Prefabrik Betonarme Su Deposu (Şarköy İlçesi Kocaali Mahallesi nakliye montaj dahil) (10 m ³)	1	Adet		
3	Prefabrik Betonarme Su Deposu (Şarköy İlçesi Yeniköy Mahallesi nakliye montaj dahil) (10 m ³)	1	Adet		
KDV HARIÇ GENEL TOPLAM					

Ekler:

Teknik Şartname (9 sayfa)

Not:

- 1- İstekliler tekliflerini 25/10/2019 tarihi saat 15:00'e kadar Gündoğdu Mah. Köse İlyas Cad. No:92 Süleymanpaşa/TEKİRDAĞ adresinde Destek Hizmetleri Dairesi Başkanlığına elden yada destekhizmetleri@teski.gov.tr adresine e-posta yoluyla teslim edecek olup, teklif zarfları komisyonumuz ve hazır bulunanlar huzurunda açılacaktır.
- 2- Yüklenici tarafından teslim edilen ürünlerin kabulü yapıldıktan ve faturası İdareye teslim edildikten sonra 90 takvim günü içerisinde fatura bedeli yüklenicinin hesabına ödenecektir.
- 3- Teklif kaşelenip imzalanarak onaylanacaktır. Kaşeli imzalı olmayan teklifler değerlendirme dışı kalacaktır.
- 4- Doğrudan temin yoluyla yapılan satınalmalarımıza teklif veren ve alım uhdesinde kalan isteklilerin kanunda sayılan mücbir sebep halleri haricinde taahhütlerini yerine getirmemeleri, alım ya da hizmeti tamamlayamamaları, tekliflerinden vazgeçmeleri vb. durumların oluşması halinde, yapılacak yeni alımlarda bu isteklilere ait teklifler değerlendirmeye alınmayacaktır.

Gündoğdu Mah. Köseilyas Cad. No:92 Süleymanpaşa / TEKİRDAĞ Tel: 0850 450 67 70 Fax: 0282 263 59 50

Elektronik Ağ: www.teski.gov.tr e-posta: destekhizmetleri@teski.gov.tr

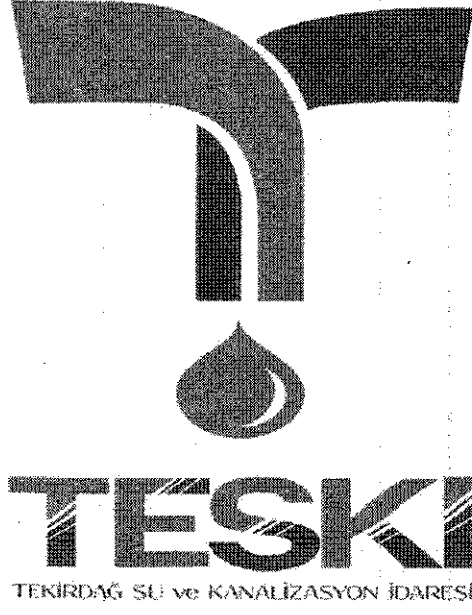

TEKNİK ŞARTNAME

2019

GENEL HUSUSLAR

- 1- Malzemenin teslim süresi idarenin bildirmesinden itibaren 15 takvim günüdür. Aksi takdirde geç kalınan her gün için 500 TL geçikme cezası ödeme emrinde alacağından kesilir.
- 2- Mal ve hizmetlerin temininden dolayı meydana gelecek olan patent, marka veya tasarım haklarının ihlali ile ilgili bütün mesuliyet firmaya aittir.
- 3- Yüklenici firma 6331 sayılı İSG Kanununa uygun olarak her türlü sorumluluğu yerine getirmek zorundadır.
- 4- Malzemelerin imalatı, yüklenmesi, nakliyesi ve boşaltılması sırasında herhangi bir sebeple vukuu bulacak kazalardan ve personelden kaynaklanan, idareye, personele ve 3. şahıslara kamu zararı doğması halinde oluşan zararın giderilmesi ve tazmininden Yüklenici firma sorumludur.
- 5- Malzemelerin üretici kaynaklı hatalarından teklif veren sorumludur. İdare ürün kaynaklı hatayı tespit edip hatanın giderilmesi için yükleniciye süre verir verilen süre içerisinde yüklenici gerekeni yapmaz ise bir daha teklif alınmaz. Kaynak malzeme kalitesi gibi üretim montaj ve malzeme hatalarına karşı 2 yıl yüklenici garantisi vardır.

İşin Tanımı

Şarköy mücavir alan sınırları içerisinde 3 adet 10 m3 prekast betonarme su deposu temin edilmesi ve yerine hazır bir şekilde koyulması.

Mahal:

1. Şarköy İğdebağları 10 m3 prekast betonarme su deposu ve büyük manevra odası (Ø100 mm girişi çıkışlı hazır flanşlı)
2. Şarköy Kocaali 10 m3 prekast betonarme su deposu ve vanalar için koruma yapısı. (Ø50 mm girişi çıkışlı hazır flanşlı)
3. Şarköy Yeniköy 10 m3 prekast betonarme su deposu ve vanalar için koruma yapısı. (Ø50 mm girişi çıkışlı hazır flanşlı)



3 Adet 10 M3 Hazır Prefabrik Beton Su Deposu Mal Alımı (anahtar götürü bedel.)
Şarköy İğdebağları 10m3 su deposu ve büyük manevra odası.

10 M3 SU DEPOSU

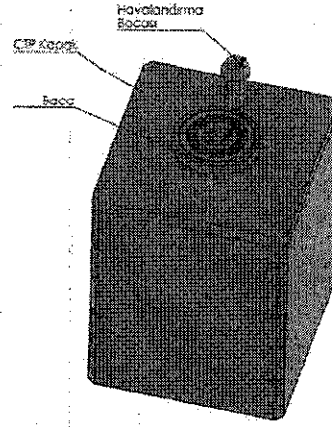
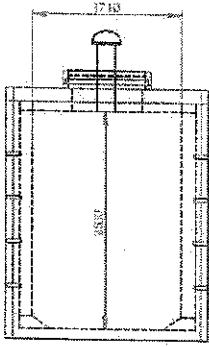
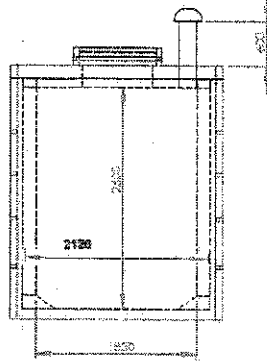
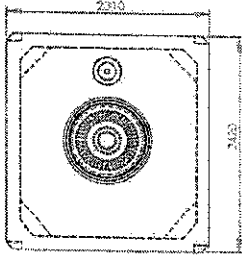

[Handwritten signature]

[Handwritten signature]

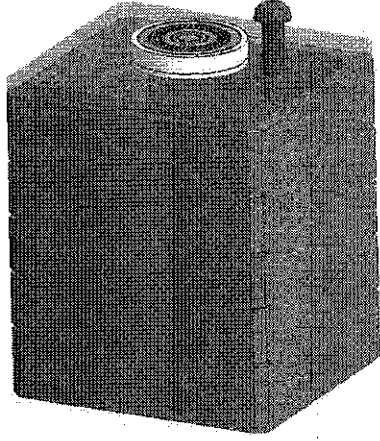

GÖRÜNÜŞ 1

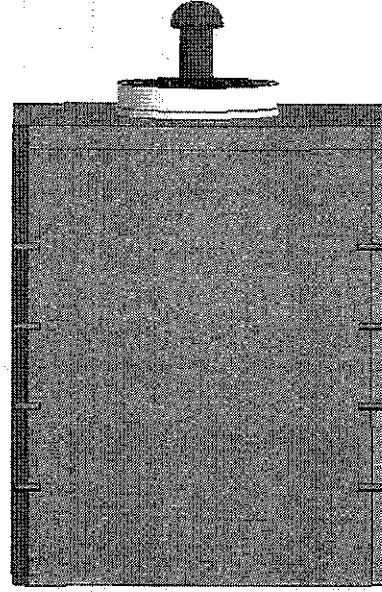

GÖRÜNÜŞ 2

VANA ODALARI
BÜYÜK TIP VANA ODASI

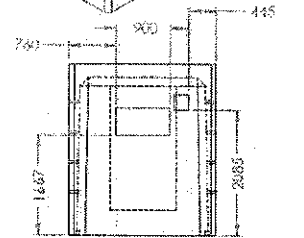
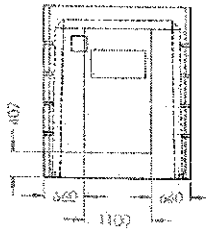
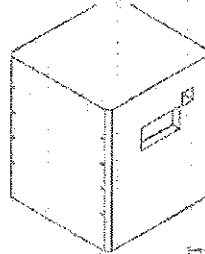
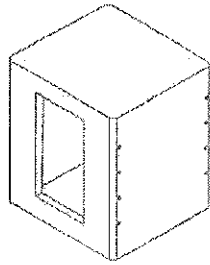

Bu çizimlerin tamamının (2D/3D) Çizim güncelinde
KOSULAMA KÖBİ PARÇALARI

İSİM : ÇİZİM : İMALAT VEYA NO :

Handwritten signature and initials.

Handwritten signature.

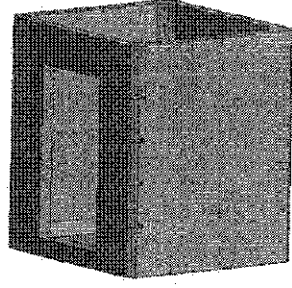

GÖRÜNÜŞ 1

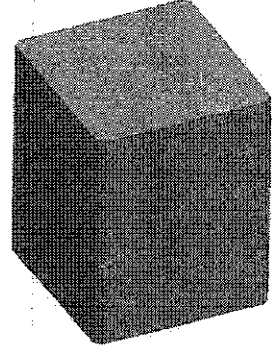

GÖRÜNÜŞ 2

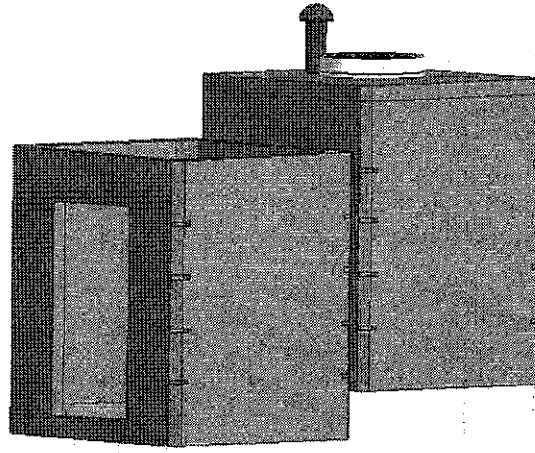

10 M3 SU DEPOSU BÜYÜK VANALI MONTAJ

Şarköy Kocaali 10 m3 su deposu ve vanalar için koruma yapısı.

Şarköy Yeniköy 10 m3 su deposu ve vanalar için koruma yapısı.

10 M3 SU DEPOSU

4

g

W

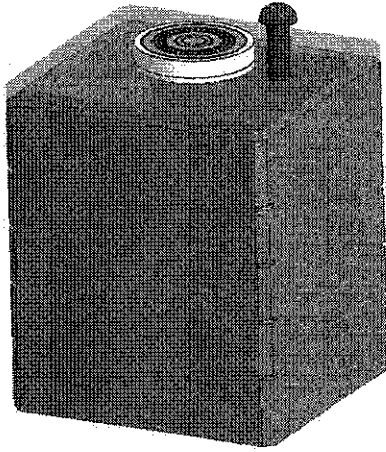
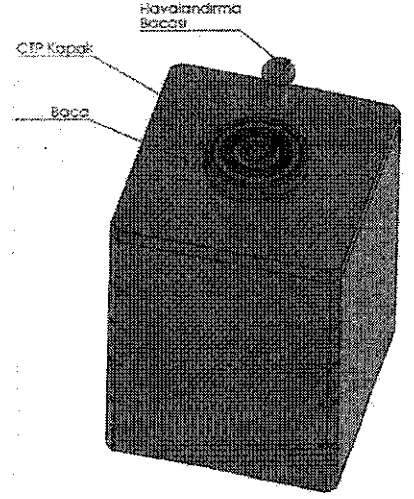
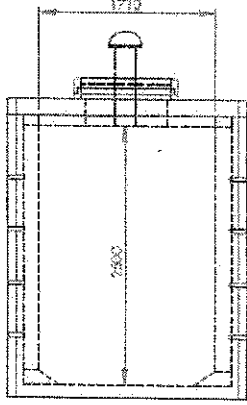
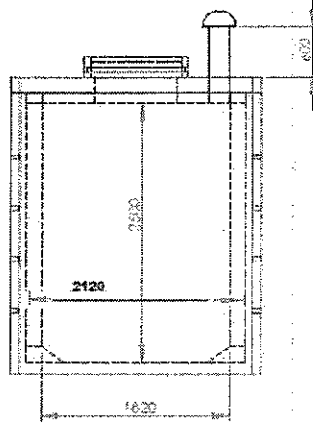
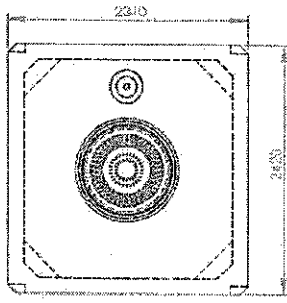

GÖRÜNÜŞ 1

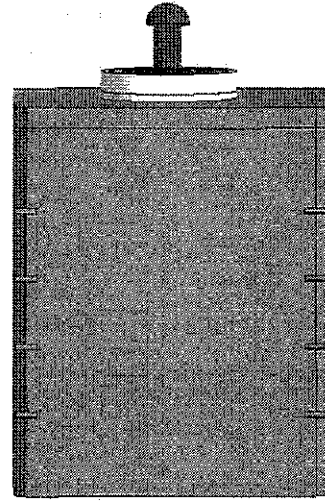

GÖRÜNÜŞ 2

KÜÇÜK TİP VANA ODASI

Handwritten signature or initials.

Handwritten signature or initials.

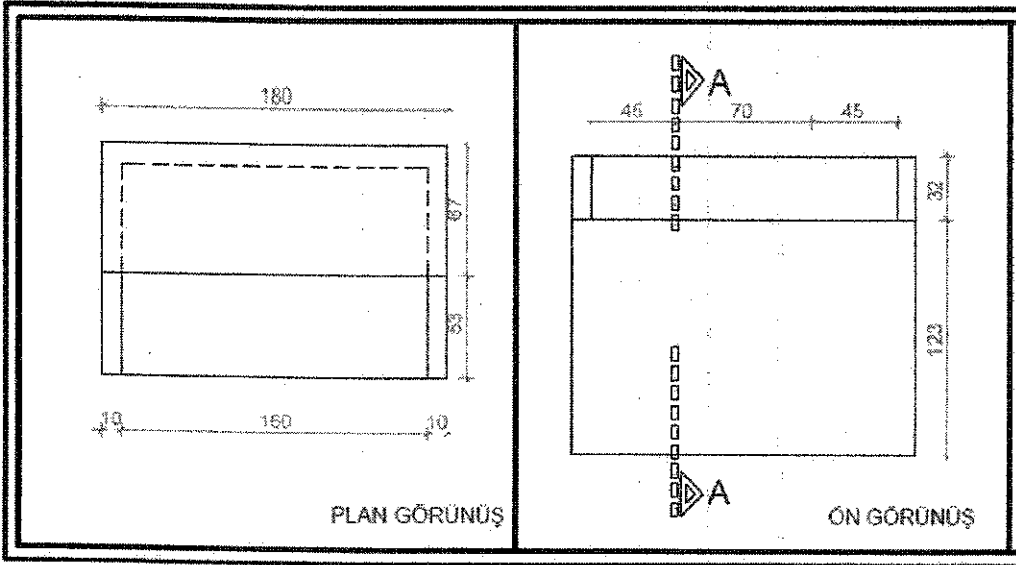
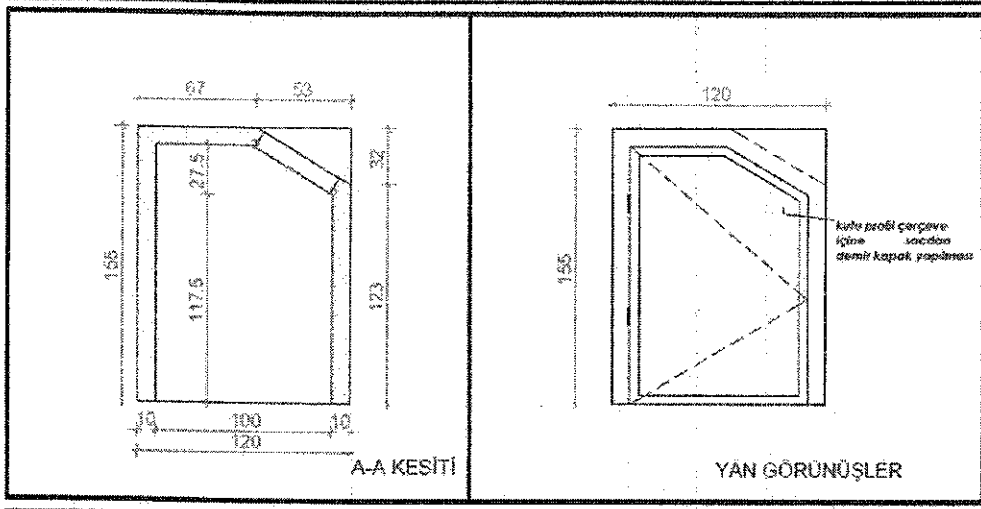

DEMİR SACLI KAPI

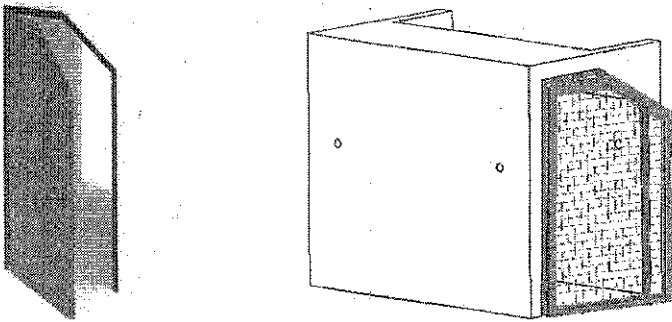

Handwritten mark

Handwritten signature

Handwritten mark

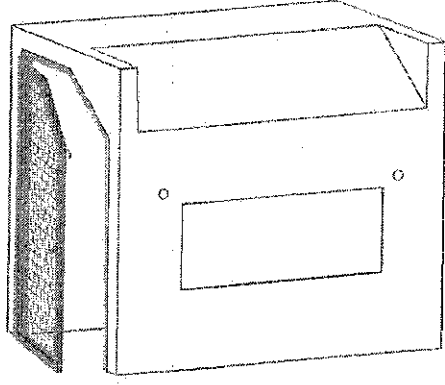

GÖRÜNÜŞ 1

GÖRÜNÜŞ 2

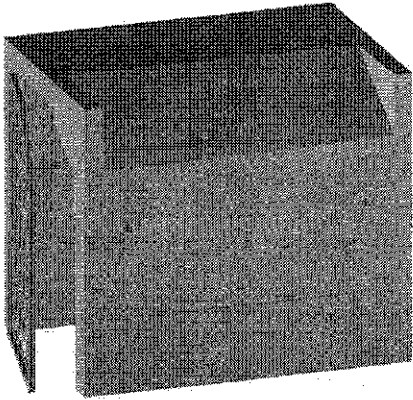

GÖRÜNÜŞ 3

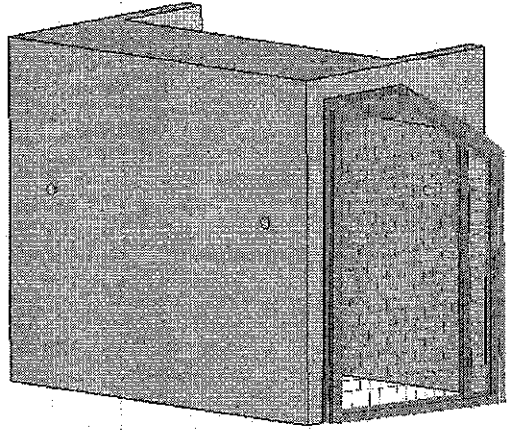

GÖRÜNÜŞ 4

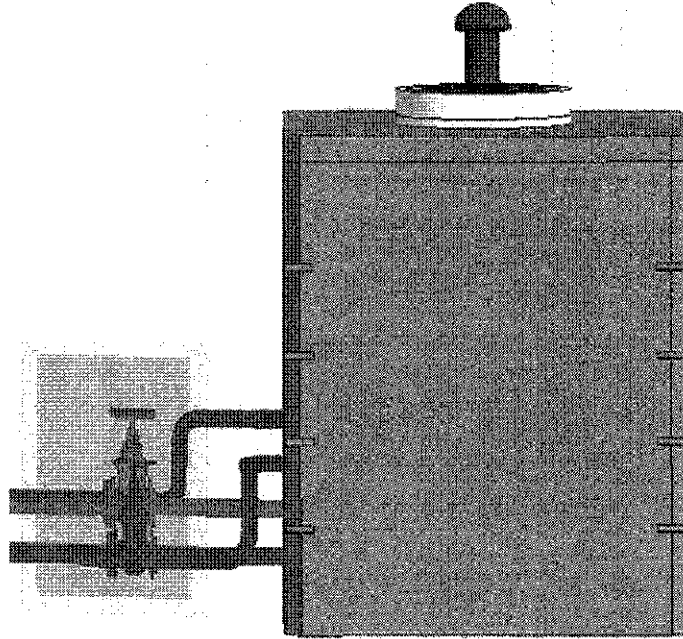

4

3

2

10 M3 SU DEPOSU ~~KUCUK~~ VANALI MONTAJI

Bütün malzemeler ve teçhizat uzun ömür ve asgari bakımı gerektirecek şekilde projelendirilecek ve mukavelede açıklanan cins ve kalitede, kullanılış ve ilgili maksada en uygun olacak şekilde seçilecektir. Depoların koyulacağı yerlerde Teski Şarköy İlçe Şube Müdürlüğü tarafından yer hazırlanacaktır. Nakliye Montaj indirme bindirme yüklenicinin sorumluluğundadır. Şarköy Yeniköye koyulacak 10 m3 depo ihtiyaca göre Şarköy Merkez Şantiyesine sevk edilebilir bunun için yükleniciden herhangi bir kesinti yapılmayacak olup işini yapmış sayılacaktır.

Malzemeler yüklenici tarafından temin edilen ve yapılan işe giren her cins ham, işlenmiş veya imal edilmiş bütün malzeme, eşya ve madde ile her nevi teçhizat ve makina anlamına gelecektir. Malzemeler, nakliye, yükleme, boşaltma ve depolama sırasında yıpranmayacak, hasara uğramayacak ve bozulmayacak bir şekilde işlem görecektir.

Her bir depo elemanı projesine uygun olarak 10'ar m³'lük hacimler halinde standart olarak imal edilecektir.

10 m3 hacimli depolar için ayrı ayrı projesine uygun manevra odası teşkil edilecektir. Şarköy Kocaali ve Yeniköy depoları için kompozit kapak, İğdebağları deposu için ise manevra odası giriş kapısı (her türlü montaj, imalat, menteşe kasa ve kilit dahil) yapılacak, kapılar çelik sacdan imal edilmiş olacaktır.

Kapılar ve kasaları, ilgili TS Standartlarına uygun çelikten olacaktır. İmalatdan sonra, kapılar ve kasaları itina ile temizlenecek, boya ile metal arasında sıkı bağ sağlayacak ön işlemler yapıldıktan sonra antipas astar boya ile boyanacaktır.

Havalandırmayı sağlamak için projesine uygun olarak havalandırma bacası teşkil edilecektir.

Depo rezervuarı kapağı projesine uygun olarak yerleştirilerek sızdırmazlığı sağlanacaktır.

Depoların imalat ve montajında kullanılacak borular ve ek parçaları giriş çıkış ve tahliye hatları imal edilecektir. Vanaları idare takacaktır. Yüklenici bütün giriş ve çıkışları montaja hazır flanşlı bırakacaktır.

Prekast olarak üretilen depo rezervuarı ve manevra odaları daha önceden yeri hazırlanan depo mahaline zarar görmeden nakledilecek, kontrol teşkilatının onayına müteakip yerleştirilecektir. Üretim sahası ile depo mahali arasındaki güzergah daha önceden belirlenerek, ulaşım ve yol durumuna göre uygun nakliye aracı seçilecektir.

Saha ve yol şartlarına göre bir bütün veya ayrı ayrı olarak üretilen rezervuar ve manevra odaları daha önceden hazırlanan zemine uygun kapasitede bir vinç yardımı ile kontrol teşkilatı gözetiminde yerleştirilecektir.

Rezervuarların yerleřtirilmesine mütelik manevra odaları ve mekanik aksamların montajı gerekleřtirilecektir. Montaj sonrasında gerekli testler yapılarak sızdırmazlık kontrol edilecektir. Sızdırmazlık saęlanana kadar ödeme yapılmayacaktır.

Depolar imalatı bitmiř řekilde yükleme indirme bindirme Nakliye yerine koyulması dahil anahtar götürü bedeldir.

Hazırlayan

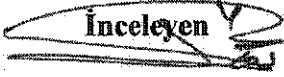
Barıř OZTÜRK

İnceleyen
Uęur ÖZAY

Onaylayan
Vahit DOęAN
Daire Bařkanı